

Sportage

02/01/2024



Movement that inspires



		Motorizzazione	CV (kW)	CO ₂ (g/km)	Business	Style	GT-line	GT-line Plus
Benzina Mild Hybrid		1.6 TGD _i 2WD MT MHEV	150 (110)	147 - 154	32.400* €	34.900* €		
		1.6 TGD _i 2WD DCT MHEV	150 (110)	143 - 150	34.400* €			
GPL		1.6 TGD _i 2WD MT GPL	136 (100)	141	33.400* €	35.900* €		
Diesel Mild Hybrid		1.6 CRD _i 2WD MT MHEV	136 (100)	127 - 139	34.400 €	36.900 €	39.650 €	
		1.6 CRD _i 2WD DCT MHEV	136 (100)	130 - 139	36.400 €	38.900 €	41.650 €	45.150 €
		1.6 CRD _i AWD DCT MHEV	136 (100)	143 - 154			43.650 €	47.150 €
Hybrid		1.6 TGD _i 2WD AT6 HEV	230 (169)	125 - 135		38.900* €	41.650* €	45.150* €
		1.6 TGD _i AWD AT6 HEV	230 (169)	140 - 149			43.650* €	47.150* €
Plug-in Hybrid		1.6 TGD _i AWD AT6 PHEV	265 (195)	25		47.900* €	50.650* €	54.150* €

Note: *Previa ordinabilità a stock.



Elettrico



Hybrid



Plug-In Hybrid



Mild Hybrid

Pacchetti	Business	Style	GT-line	GT-line Plus
 <p>SUNROOF PACK</p> <ul style="list-style-type: none"> • Vernice bicolor • Luci di lettura anteriori LED • Luce vano bagagli a LED • Tetto panoramico apribile elettricamente 			1.250 €	
 <p>PREMIUM PACK</p> <ul style="list-style-type: none"> • Sedili anteriori ventilati • Sedile lato guida regolabile elettricamente con funzione di memoria • Sedili in pelle con inserti in tessuto scamosciato e cuciture a contrasto 				1.250 €
Ruotino di Scorta (Solo HEV)		250 €	250 €	

Gratuito

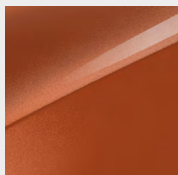

Orange Fusion (RNG)

Solido 750 €



Cassa White (WD)
(Escluso GT Line)

Metallizzato 750 €

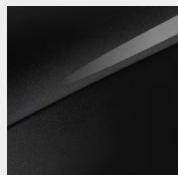

Black Pearl (1K)



Blue Flame (B3L)

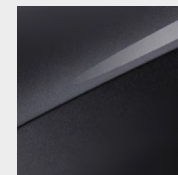

Dark Penta Metal (H8G)

Perlato 900 €



Deluxe White (HW2)

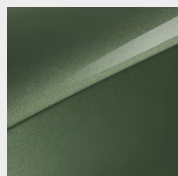

Experience Green (EXG)

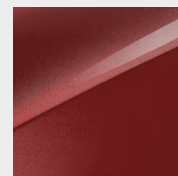

Infra Red (AA9)



Lunar Silver (CSS)

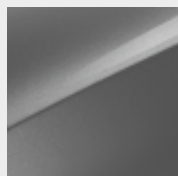

Sparkling Silver (KCS)
(Escluso GT Line)

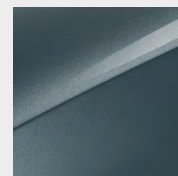

Yuka Steel Gray (USG)
(Escluso GT Line)

Note: Prezzi validi solo per allestimento Business. Per allestimenti Style, GT-line e GT-line Plus il costo della vernice è incluso nel prezzo dell'auto.
*Previa ordinabilità a stock.

BI-COLOR 0 €

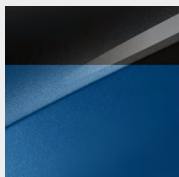

Blue Flame + Black Pearl
(HA8)

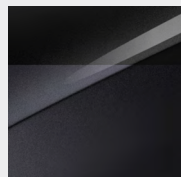

Dark Penta Metal + Black Pearl
(HA6)

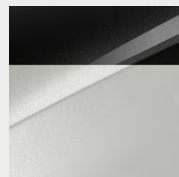

Deluxe White + Black Pearl
(HA2)

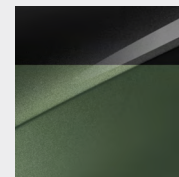

Experience Green + Black Pearl
(HBC)

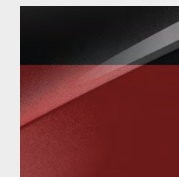

Infra Red + Black Pearl
(HA7)



Lunar Silver + Black Pearl
(HA5)

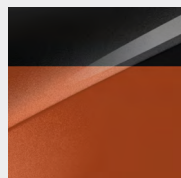

Orange Fusion + Black Pearl
(HBB)

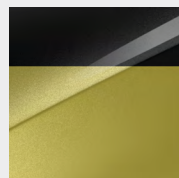

Splash Lemon + Black Pearl
(HBA) (*)

Note: La verniciatura con tetto a contrasto in colore nero è disponibile solo in combinazione con tetto apribile panoramico, su allestimenti GT-line e GT-line Plus.
*Previa ordinabilità a stock.

Business

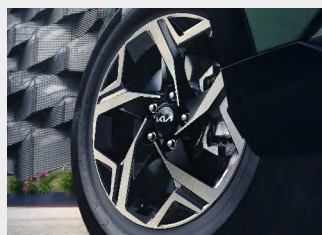

Cerchi in lega da 17"



Cluster a cristalli liquidi con display LCD da 4,2"



Kia Navigation System DAB con schermo touchscreen da 12,3", Apple Car Play/Android Auto



Fari anteriori Full LED (tecnologia a riflessione)



Forward Collision Avoidance assist (FCA) vetture, pedoni e ciclisti

Style



Cerchi in lega da 18"



Supervision cluster da 12,3"



Comando del cambio Shift by Wire



Smart key con start button

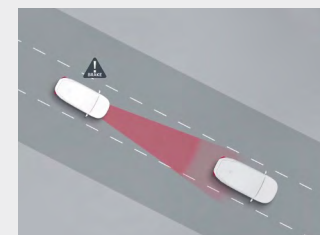

Highway Driving Assist (HDA)

GT-line



Cerchi in lega da 18"



Wireless phone charger



Sedili anteriori e posteriori riscaldabili



Fari anteriori Full LED con fascio adattivo intelligente

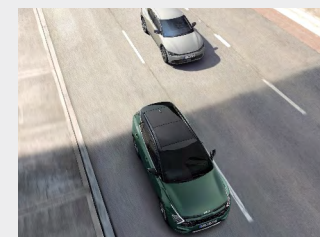

Blind-spot Collision Avoidance Assist (BCA)

GT-line Plus



Sospensioni regolabili elettronicamente

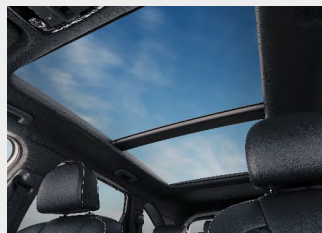

Tetto panoramico apribile elettricamente

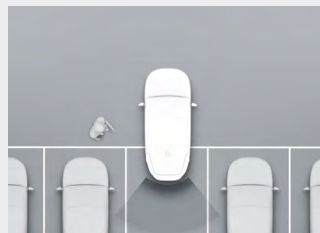

Remote Smart Parking Assist (RSPA) (Entry)



Sistema audio premium Harman Kardon®



Surround view monitor (SVM)

Comfort	Business	Style	GT-line	GT-line Plus
Chiusura centralizzata con chiave ripiegabile	●			
Climatizzatore automatico bi-zona	●	●		
Sedile guida regolabile in altezza	●	●		
Cruise control con speed limiter	●	●	●	
Bracciolo anteriore con vano portaoggetti	●	●	●	●
Drive mode select	●	●	●	●
Freno di stazionamento elettronico (EPB)	●	●	●	●
Predisposizione gancio traino	●	●	●	●
Sensore crepuscolare	●	●	●	●
Sensori di parcheggio anteriori e posteriori	●	●	●	●
Servosterzo elettrico + volante regolabile in altezza e profondità	●	●	●	●
On Board Charger da 7,2kW (solo PHEV)		●	●	●
Cavo di ricarica d'emergenza con ICCB (5 m) con presa Schuko (solo PHEV)		●	●	●
Comando del cambio Shift by Wire (Solo con cambio DCT o AT)		●	●	●
Highway Driving Assist (HDA) (Solo con cambio DCT o AT)		●	●	●
Paddles al volante (Solo con cambio DCT o AT)		●	●	●
Smart Cruise Control (SCC) (Solo con cambio DCT o AT)		●	●	●
Smart key con start button		●	●	●
Supporto lombare elettrico lato guida a due direzioni		●	●	●
Climatizzatore automatico tri-zona			●	●
Portellone posteriore ad apertura intelligente			●	●
Sedile passeggero regolabile in altezza			●	●
Sedili anteriori regolabili elettricamente			●	●
Remote Smart Parking Assist (RSPA) (Entry) (Solo HEV/PHEV)				●
Sospensioni regolabili elettronicamente				●

● Dotazione di serie ○ Dotazione opzionale

Esterni	Business	Style	GT-line	GT-line Plus
Cerchi in lega da 17"	●			
Fari anteriori Full LED (tecnologia a riflessione)	●	●		
Barre longitudinali al tetto	●	●	●	●
Linea di cintura satinata	●	●	●	●
Luci di posizione anteriori a LED	●	●	●	●
Luci diurne anteriori a LED	●	●	●	●
Retrovisori esterni con indicatori di direzione integrati a LED	●	●	●	●
Retrovisori esterni ripiegabili elettricamente	●	●	●	●
Retrovisori esterni riscaldabili e regolabili elettricamente	●	●	●	●
Cerchi in lega da 18"		●		
Vernice metallizzata o perlata		●	●	●
Cerchi in lega da 19" (Style solo PHEV, GT-line solo MHEV e PHEV)		●	●	●
Fari fendinebbia a LED		●	●	●
Vetri posteriori oscurati		●	●	●
Cerchi in lega da 18" (GT-line solo HEV)			●	●
Fari anteriori Full LED con fascio adattivo intelligente			●	●
Fari posteriori a LED			●	●
Griglia anteriore in high glossy black			●	●
Tetto panoramico apribile elettricamente Con verniciatura tetto a contrasto in colore nero				●

● Dotazione di serie ○ Dotazione opzionale

Interni	Business	Style	GT-line	GT-line Plus
Alzacristalli elettrici anteriori e posteriori - funzione auto down lato guida	●			
Sedili in tessuto	●	●		
Pomello del cambio rivestito in pelle artificiale	●	●	●	
Gancio rete bagagliaio	●	●	●	●
Maniglie interne in vernice silver	●	●	●	●
Sedili posteriori abbattibili e frazionabili con modulo 40:20:40	●	●	●	●
Alzacristalli elettrici anteriori e posteriori - funzione auto up/down & safety lato guida		●		
Alzacristalli elettrici anteriori e posteriori - funzione auto up/down & safety anteriori			●	●
Mood lamps (Solo con cambio DCT o AT)			●	●
Pedaliera in alluminio			●	●
Sedili anteriori e posteriori riscaldabili			●	●
Sedili in pelle e tessuto scamosciato			●	●
Volante riscaldabile			●	●
Luce vano bagagli a LED				●
Luci di lettura anteriori LED				●

● Dotazione di serie ○ Dotazione opzionale

Multimedia	Business	Style	GT-line	GT-line Plus
Cluster a cristalli liquidi con display LCD da 4,2"	●			
Bluetooth con riconoscimento vocale	●	●	●	●
Comandi audio al volante	●	●	●	●
Kia Navigation System DAB con schermo touchscreen da 12,3", Apple Car Play/Android Auto	●	●	●	●
7 anni di traffico Kia Connect	●	●	●	●
1 anno di aggiornamenti mappe Over-the-air gratuiti	●	●	●	●
Porta USB anteriore	●	●	●	●
Porta USB vassoio anteriore	●	●	●	●
Retrocamera con linee guida dinamiche	●	●	●	●
Retrovisore interno elettrocromatico	●	●	●	●
Sensore pioggia	●	●	●	●
Supervision cluster da 12,3"		●	●	●
Wireless phone charger			●	●
Sistema audio premium Harman Kardon®				●
Surround view monitor (SVM)				●

● Dotazione di serie ○ Dotazione opzionale

Sicurezza	Business	Style	GT-line	GT-line Plus
7 anni di garanzia / 150.000 km (secondo disposizioni della Casa)	●	●	●	●
ABS, ESC, DBC, HAC, TSA (Trailer Stability Assist), MCBA (Multi-Collision Brake Assist)	●	●	●	●
Airbag centrale tra guida e passeggero	●	●	●	●
Airbag laterali anteriori e a tendina anteriori e posteriori	●	●	●	●
Airbag lato guida e passeggero	●	●	●	●
Blocco portiere per bambini	●	●	●	●
Forward Collision Avoidance assist (FCA) vetture, pedoni e ciclisti	●	●	●	●
Intelligent Speed Limit Assist (ISLA)	●	●	●	●
Kit di riparazione pneumatici	●	●	●	●
Lane Following Assist (LFA)	●	●	●	●
High Beam Assist (HBA)	●	●	●	●
Driver Attention Warning (DAW)	●	●	●	●
Lane Keeping Assist (LKA)	●	●	●	●
Predisposizione ISOFIX	●	●	●	●
Sistema di monitoraggio pressione pneumatici (TPMS) con indicazione pressione	●	●	●	●
Forward Collision Avoidance assist (FCA) vetture, pedoni, ciclisti e funzione svolta (Solo con cambio DCT o AT)		●	●	●
Safe Exit Assist (SEA) (Solo con cambio DCT o AT)			●	●
Blind-spot Collision Avoidance Assist (BCA) (Solo con cambio DCT o AT)			●	●
Rear Cross Collision Avoidance Assist (RCCA) (Solo con cambio DCT o AT)			●	●
Blind-spot View Monitor (BVM)				●
Parking Collision Avoidance Assist (PCA)				●

● Dotazione di serie ○ Dotazione opzionale

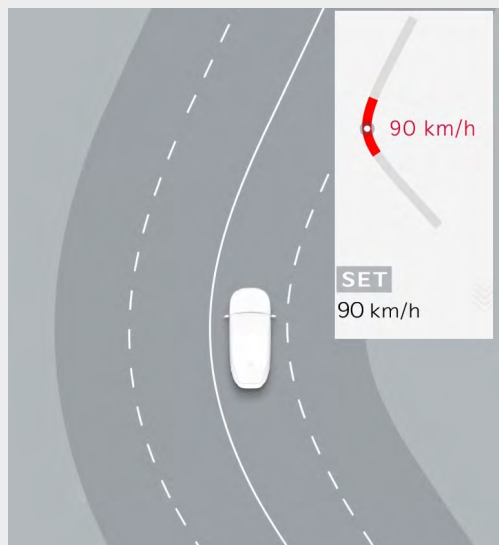

Smart Cruise Control integrato con navigatore (N-SCC)

Usando la telecamera e il radar, l'SCC mantiene la velocità preimpostata e la distanza di sicurezza dal veicolo che precede. Il sistema controlla anche l'accelerazione e la decelerazione in modo che la vettura si arresti quando il veicolo davanti a sé si ferma, e riparta quando questo riparte. Non solo. Poiché l'SCC lavora in tandem con il navigatore, usa le informazioni delle mappe per decelerare automaticamente in previsione delle curve, aumentando la sicurezza durante la percorrenza.

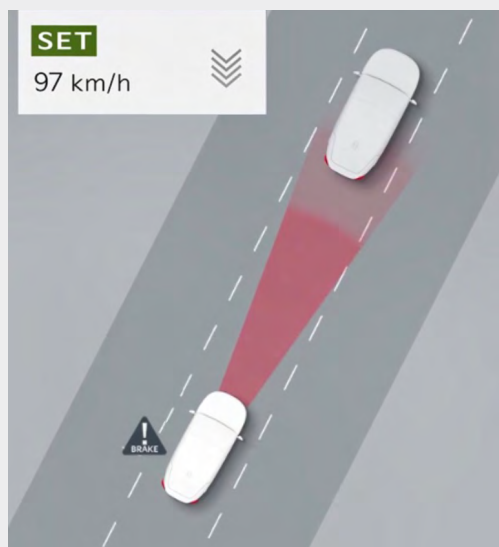

Highway Driving Assist (HDA)

L'Highway Driving Assist, sviluppato appositamente per le strade ad alto scorrimento, mantiene la vettura al centro della carreggiata, controllando la distanza dall'auto che precede. Non solo, perché legge costantemente la segnaletica verticale, suggerendo l'adeguamento del Cruise Control al limite di velocità in vigore.

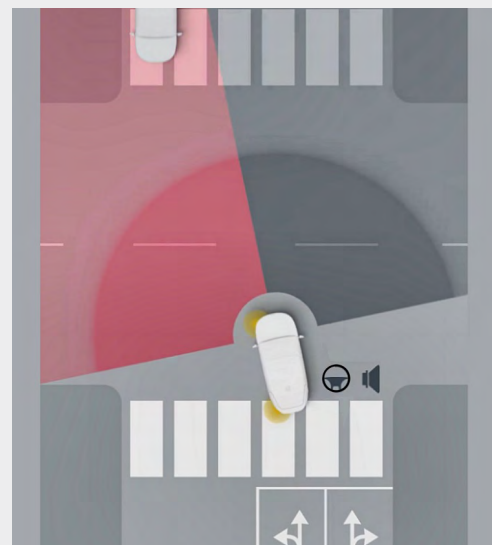

Forward Collision-Avoidance Assist (FCA) con funzione svolta

Servendosi di una fotocamera anteriore e di un radar, il sistema interviene per evitare possibili collisioni frontali con auto, ciclisti o pedoni in attraversamento. Grazie alla funzione "svolta", frena automaticamente quando rileva un rischio di impatto durante la svolta a sinistra ad un incrocio.

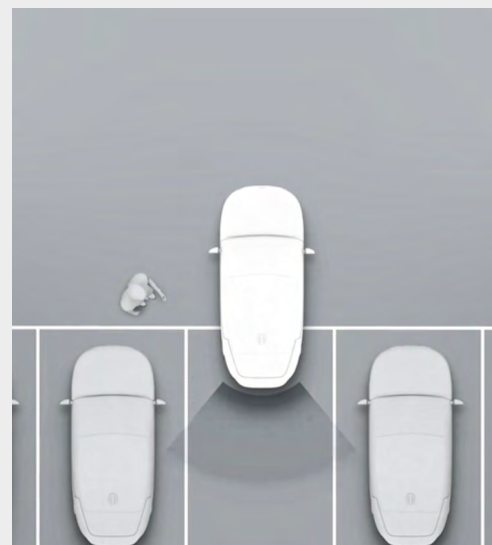

Remote Smart Parking Assist (RSPA-entry)

Il Remote Smart Parking Assist consente al guidatore di muovere l'auto dentro e fuori da un parcheggio perpendicolare azionandolo dall'esterno dell'auto.



Doppio display da 12,3"

Due monitor da 12,3" installati in una struttura ricurva senza soluzione di continuità. Uno schermo racchiude un quadro strumenti digitale e innovativo, mentre un secondo monitor touch screen assolve alle funzioni di infotainment e navigazione.



Blind Spot View Monitor (BVM)

Progettato per migliorare la visibilità nei coni d'ombra del veicolo, il sistema BVM sfrutta le telecamere laterali per visualizzare sul cruscotto l'immagine della strada nei punti ciechi quando vengono attivati gli indicatori di direzione.



Fari a led con fascio adattivo intelligente

I fari a led con fascio adattivo intelligente sono costituiti da molteplici diodi controllabili indipendentemente, che emettono un potente fascio luminoso. Una telecamera montata sul parabrezza monitora la strada e fa spegnere selettivamente uno o più diodi, per evitare di abbagliare eventuali veicoli che sopraggiungono in direzione opposta.







Harman Kardon Premium Sound System

Un sistema audio di altissima qualità, con 8 altoparlanti, amplificatore esterno e tecnologia audio di ultima generazione. Grazie alla tecnologia Clari-Fi™ migliora la qualità dell'audio e regala un suono in alta definizione per un'esperienza d'ascolto davvero immersiva.

	Interni	Business	Style	GT-line	GT-line Plus
	Sedili in tessuto	●			
	Sedili in tessuto		●		
	Sedili in pelle e tessuto scamosciato			●	●
	Sedili in pelle con inserti in tessuto scamosciato e cuciture a contrasto (in opzione con Premium Pack)				○

● Dotazione di serie ○ Dotazione opzionale

Cerchi	Business	Style	GT-line	GT-line Plus
 <p>Cerchi in lega da 17"</p>	●			
 <p>Cerchi in lega da 18"</p>		●		
 <p>Cerchi in lega da 19" (Solo PHEV)</p>		●		
 <p>Cerchi in lega da 18" (Solo HEV)</p>			●	●
 <p>Cerchi in lega da 19" (Solo MHEV e PHEV)</p>			●	●

● Dotazione di serie ○ Dotazione opzionale

Motore e trasmissione	GPL	Mild Hybrid Benzina		Mild Hybrid Diesel			Hybrid		Plug-in Hybrid
	1.6 T-GDi MT 2WD	1.6 T-GDi MT 2WD	1.6 T-GDi DCT 2WD	1.6 CRDi MT 2WD	1.6 CRDi DCT 2WD	1.6 CRDi DCT AWD	1.6 T-GDi AT6 2WD	1.6 T-GDi AT6 AWD	1.6 T-GDi AT6 AWD
Iniezione	Iniezione diretta	Iniezione diretta		Common Rail Direct Injection			Iniezione diretta		
N° Cilindri	4	4		4			4		
Cilindrata (cc)	1.598	1.598		1.598			1.598		
Potenza massima (CV / kW / giri motore)	136 / 100 / 5.540 *	150 / 110 / 5.500		136 / 100 / 4.000			180 / 132 / 5.500		
Coppia massima (Nm / giri motore)	255 / 1.825 *	250 / 1.500 - 4.000		280 / 1.500 - 3.000	320 / 2.000 - 2.250		265 / 1.500 - 4.500		
Capacità serbatoio (l)	54 (48 GPL)	54		54			52		42
Trasmissione/Trazione	Man. 6 / FWD	Man. 6 / FWD	Auto. doppia fr. 7 / FWD	Man. 6 / FWD	Auto. doppia fr. 7 / FWD	Auto. doppia fr. 7 / AWD	Auto. 6 / FWD	Auto. 6 / AWD	Auto. 6 / AWD

Sistema ibrido		Mild Hybrid 48V			Full Hybrid	Plug in Hybrid	
Tipologia Ibrido		-	Mild Hybrid 48V			Full Hybrid	Plug in Hybrid
HSG (Hybrid Starter Generator)	Tipologia	-	-			Motore Elettrico Sincrono	Motore Elettrico Sincrono
	Potenza massima (CV / kW)	-	-			17,7 / 13	17,7 / 13
	Coppia massima (Nm)	-	-			43,2	43,2
Motore Elettrico	Tipologia	-	-			Motore Elettrico Sincrono	Motore Elettrico Sincrono
	Potenza massima (CV / kW / giri motore)	-	-			60,1 / 44,2 / 1.600 - 2.000	91,0 / 66,9 / 2.100 - 3.300
	Coppia massima (Nm / giri motore)	-	-			264 / 1.600	304 / 2.100
Batteria del Sistema Ibrido	Tipologia	-	LiPB			Batteria ai polimeri di ioni di litio	Batteria ai polimeri di ioni di litio
	Voltaggio (V)	-	45			270	360
	Capacità (Ah)	-	9,7			5,5	38,3
	Energia (kWh)	-	0,437			1,49	13,8
	Potenza massima (kW)	-	12,5			64	88
	Peso (kg)	-	12			37,5	140
	Potenza caricatore di bordo CA (kW)	-	-			-	7,2

Motore e trasmissione	GPL		Mild Hybrid Benzina		Mild Hybrid Diesel			Hybrid		Plug-in Hybrid
	1.6 T-GDi MT 2WD	1.6 T-GDi MT 2WD	1.6 T-GDi DCT 2WD	1.6 CRDi MT 2WD	1.6 CRDi DCT 2WD	1.6 CRDi DCT AWD	1.6 T-GDi AT6 2WD	1.6 T-GDi AT6 AWD	1.6 T-GDi AT6 AWD	
Sistema Ibrido Combinato										
Potenza massima (CV / kW / giri motore)	-	-	-	-	-	-	230 / 169 / 5.500	-	265 / 195 / 5.500	-
Coppia massima (Nm / giri motore)	-	-	-	-	-	-	350 / 1.500 - 4.500	-	350 / 1.500 - 4.500	-
Pesi										
Peso in ordine di marcia (kg)	1.550	1.561	1.580	1.598	1.602	1.676	1.649	1.715	1.905	1.905
Massa complessiva (kg)	2.085	2.120	2.145	2.145	2.150	2.225	2.175	2.245	2.415	2.415
Sospensioni e ammortizzatori										
Anteriori / Posteriori	MacPherson / Multi Link									
Cerchi e pneumatici										
Dimensioni	17" in lega	215/65R17	215/65R17	215/65R17	215/65R17	215/65R17	-	-	-	-
	18" in lega	235/55R18	235/55R18	-	235/55R18	235/55R18	-	235/55R18	235/55R18	-
	19" in lega	-	-	-	235/50R19	235/50R19	235/50R19	-	-	235/50R19

Motore e trasmissione		GPL		Mild Hybrid Benzina				Mild Hybrid Diesel				Hybrid				Plug-in Hybrid			
		1.6 T-GDi MT 2WD		1.6 T-GDi MT 2WD		1.6 T-GDi DCT 2WD		1.6 CRDi MT 2WD		1.6 CRDi DCT 2WD		1.6 CRDi DCT AWD		1.6 T-GDi AT6 2WD		1.6 T-GDi AT6 AWD		1.6 T-GDi AT6 AWD	
Prestazioni e consumi																			
Velocità massima (km/h)		182		182		189		180		180		180		193		193		191	
Accelerazione 0 - 100 km/h (s)		10,3		10,3		9,6		11,4		11,4		11,6		8		8,3		8,2	
Capacità di traino frenato / non frenato (kg)		1.650 / 750		1.650 / 750		1.650 / 750		1.950 / 750		1.650 / 750		1.650 / 750		1.650 / 750		1.650 / 750		1.350 / 750	
Autonomia in EV ciclo medio combinato WLTC (km)																		70	
Autonomia in EV ciclo medio urbano WLTC (km)																		78	
Consumo in EV (Wh/km)																		169	
		Alim.	Alim. GPL	min	max	min	max	min	max	min	max	min	max	min	max	min	max		
CONSUMI WLTC		LOW PHASE (l/100km)	8,300	11,300	8,042	8,171	7,766	7,992	5,340	5,759	5,208	5,464	5,728	6,659	5,676	6,110	6,667	6,907	-
		MID PHASE (l/100km)	6,500	8,500	6,309	6,569	5,972	6,354	4,575	5,338	4,684	5,285	5,469	6,075	4,648	5,004	5,476	5,818	-
		HIGH PHASE (l/100km)	5,800	7,500	5,507	5,828	5,335	5,680	4,142	4,433	4,350	4,502	4,698	4,998	4,693	5,087	5,230	5,593	-
		EX-HIGH PHASE (l/100km)	7,200	8,900	6,802	7,171	6,800	7,063	5,428	5,870	5,558	5,946	6,000	6,230	6,635	7,158	7,175	7,687	-
		COMBINATO (l/100km)	6,800	8,700	6,467	6,768	6,308	6,616	4,846	5,304	4,961	5,302	5,454	5,876	5,503	5,941	6,161	6,557	-
EMISSIONI WLTC CO2		LOW PHASE (g/km)	189,00	181,70	182,63	185,70	175,99	181,13	139,86	150,83	136,38	143,15	150,09	174,45	128,94	138,86	151,51	156,97	-
		MID PHASE (g/km)	148,00	138,00	143,20	149,25	135,17	143,85	119,80	139,79	122,62	138,45	143,29	159,11	105,53	113,67	124,41	132,20	-
		HIGH PHASE (g/km)	132,00	121,10	124,94	132,39	120,69	128,50	108,42	116,04	113,87	117,90	123,05	130,86	106,56	115,57	118,81	127,08	-
		EX-HIGH PHASE (g/km)	162,00	144,70	154,41	162,96	154,02	159,99	142,17	153,75	145,57	155,79	157,21	163,19	150,74	162,70	163,06	174,71	-
		COMBINATO (g/km)	154,00	141,00	146,80	153,77	142,83	149,81	126,90	138,90	129,90	138,90	142,90	153,90	125,00	135,00	140,00	149,00	-
CONSUMI WLTC (PHEV)		A CARICA COMPLETA (l/100km)																	0,421
		A CARICA MINIMA (l/100km)																	6,866
		CICLO COMBINATO (l/100km)																	1,121

Motore e trasmissione		GPL		Mild Hybrid Benzina		Mild Hybrid Diesel		Hybrid		Plug-in Hybrid
		1.6 T-GDi MT 2WD	1.6 T-GDi MT 2WD	1.6 T-GDi DCT 2WD	1.6 CRDi MT 2WD	1.6 CRDi DCT 2WD	1.6 CRDi DCT AWD	1.6 T-GDi AT6 2WD	1.6 T-GDi AT6 AWD	1.6 T-GDi AT6 AWD
EMISSIONI WLTC CO2 (PHEV)	A CARICA COMPLETA (g/km)									9,55
	A CARICA MINIMA (g/km)									156
	CICLO COMBINATO (g/km)									25,47

Dimensioni interne											
Spazio per la testa 1a / 2a fila (mm)		1.008 / 998		1.008 / 998				1.008 / 998		1.008 / 998	1.008 / 998
Spazio per le gambe 1a / 2a fila (mm)		1.052 / 996		1.052 / 996				1.052 / 996		1.052 / 996	1.052 / 955
Spazio per le spalle 1a / 2a (mm)		1.461 / 1.414		1.461 / 1.414				1.461 / 1.414		1.461 / 1.414	1.461 / 1.414
Spazio per i fianchi 1a / 2a (mm)		1.392 / 1.366		1.392 / 1.366				1.392 / 1.366		1.392 / 1.366	1.392 / 1.366
Capacità bagagliaio 1a / 2a (l)		562 / 1.751		562 / 1.751				526 / 1.715		587 / 1.776	540 / 1.715

Dimensioni esterne

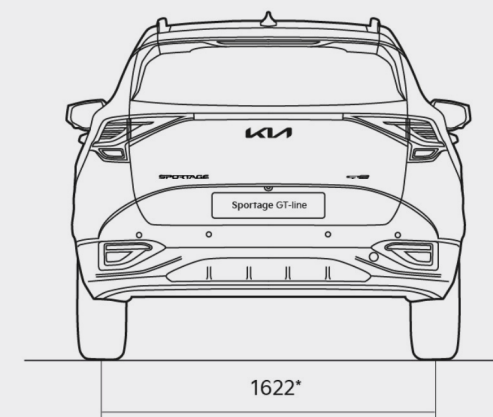
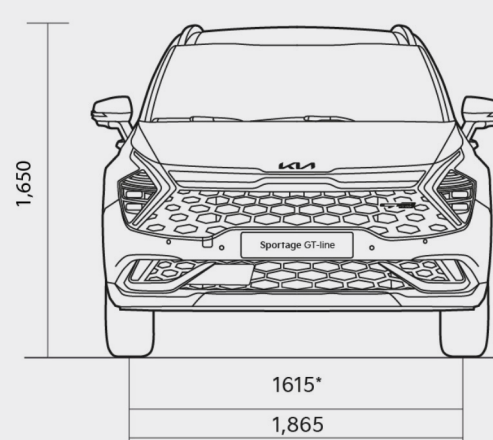
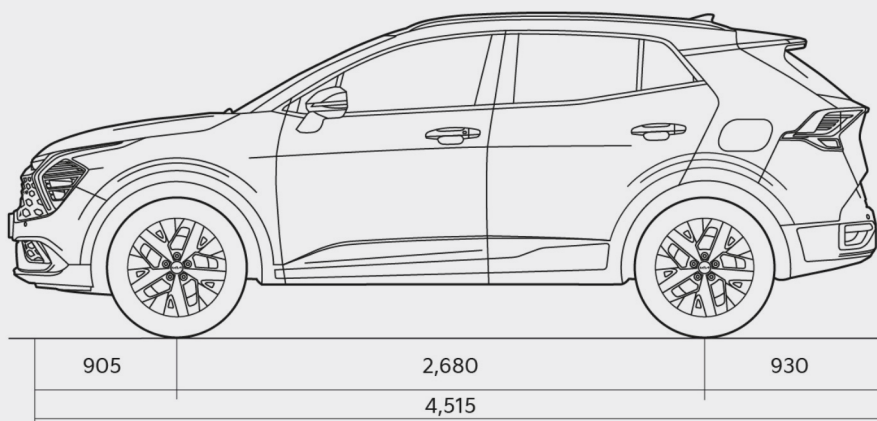

*with 18"

Note Legali

Il prezzo chiavi in mano si intende IVA 22% e messa su strada (1.250€) incluse. Il prezzo degli optional si intende IVA 22% inclusa, laddove non diversamente semplificato.

Il prezzo di listino suggerito è quello in vigore al momento della stipula del contratto. Kia Italia s.r.l. si riserva il diritto di variare il presente listino in qualsiasi momento, senza preavviso.

Per la versione a GPL la potenza massima riportata a libretto è pari a quella della versione Mild Hybrid Benzina (110kW).

Tutte le immagini sono mostrate solo a scopo illustrativo e possono non essere conformi alle specifiche locali.

Apple CarPlay™ è un marchio registrato da Apple Inc. Android Auto™ è un marchio registrato da Google Inc.

Per ulteriori dettagli relativi ai prodotti visitare il sito www.kia.com/it, per le limitazioni di garanzia visitare il sito www.kia.com/it/service/vantaggi/7-anni-di-garanzia/

Garanzia 7 anni o 150.000 Km, quale che sia il limite raggiunto prima, con chilometraggio illimitato per i primi 3 anni. Batteria HV (Alto Voltaggio): 7 anni o 150.000 Km, quale che sia il limite raggiunto prima, in caso di guasti e per perdite di capacità al di sotto del 70% della capacità originaria della batteria.

La riduzione di capacità della batteria sulle vetture HEV e MHEV non è coperta dalla garanzia. Per minimizzare la possibile riduzione di capacità, consultare il libretto di uso e manutenzione della vettura. Escluso elementi con naturale deperibilità determinata dall'uso e dal tempo come: batteria basso voltaggio 12V/48V (2 anni chilometraggio illimitato), sistemi audio, video, navigazione (3 anni / 100.000 Km), batteria eCall (3 anni chilometraggio illimitato), componenti consumabili (2 anni chilometraggio illimitato). Vetture immatricolate per finalità professionali e commerciali (es. vettura di piazza vetture a noleggio, car sharing): 7 anni o 150.000 Km, quale che sia il limite raggiunto prima, escluso il chilometraggio illimitato per i primi tre anni.

Condizioni valide su ogni vettura Kia venduta dalla Rete Ufficiale di Kia nel territorio della UE. Dettagli, limitazioni e condizioni su www.kia.com e nelle Concessionarie.



Movement that inspires